

Aqua mat | PLUSFlow

MANUAL DEL PURIFICADOR
INTELIGENTE

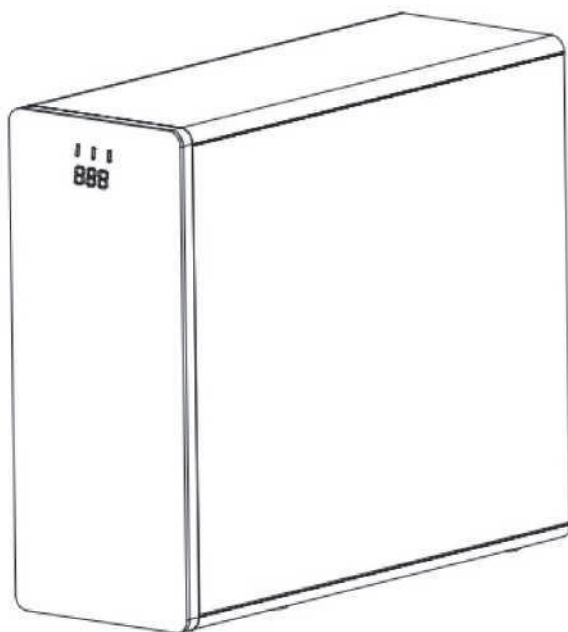

by
Culligan®

Manual de usuario

1. Lista de embalaje	01
2. Aviso	03
3. Especificaciones del producto	04
4. Dibujos técnicos	05
5. Presentación del producto.....	05
6. Instalación y mantenimiento.....	07
7. Detección y solución de averías	14

1. Lista de embalaje

Purificador de agua	1 unidad	Tubo de PE de 1/4"	3 m
Manual de instrucciones	1 unidad	Tubo de PE de 3/8"	3 m
Filtro múltiple de PP+C	1 unidad	Adaptador	1 unidad
Membrana de OI	1 unidad	Grifo	1 juego
Placa del grifo	1 unidad	Conector del grifo	1 unidad
Válvula T de agua de entrada	1 unidad	Tornillos	3 unidades







Compruebe los accesorios según la lista de embalaje antes de la instalación.





2. Aviso







Atención: respete estrictamente las siguientes normas de seguridad

1. No utilice otros accesorios no permitidos por el fabricante para evitar daños en la máquina.
2. Compruebe la máquina y todos los accesorios antes de la instalación.
3. Los niños sólo pueden realizar el mantenimiento de la máquina bajo la supervisión de un tutor.
4. En caso de avería, desconecte la energía eléctrica, cierre inmediatamente la válvula de agua de entrada y no deje la máquina en funcionamiento.
5. Esta máquina deberá ser reparada únicamente por personal autorizado y cualificado.
6. La capacidad de producción de agua pura depende de la calidad, la presión y la temperatura del agua de alimentación. Los valores anormales darán lugar a un caudal inferior.

2. Aviso

 PROHIBIDO	Este signo indica una prohibición.	
 ADVERTENCIA	Este signo indica una operación de acuerdo con los requisitos.	
 ATENCIÓN	Este signo indica que ha de prestarse atención.	
 Evite la luz solar directa.	 No coloque en condiciones inferiores a 4 °C.	 No coloque cerca de productos inflamables y explosivos.

 Advertencia		
 Cuando se produzcan errores, corte inmediatamente el suministro de agua y electricidad.	 Mantenga lejos del alcance de los niños.	 Llame al centro de servicio para obtener ayuda.

 Atención		
 No desmonte la máquina sin la orientación de personal profesional para evitar fugas o daños.	 Utilice la máquina en condiciones de 4-40 °C.	 Si no se utiliza durante más de 24 horas, corte el suministro de agua y electricidad.
 Utilice sólo los accesorios y cartuchos del fabricante original para garantizar el buen funcionamiento de la máquina.	 Sólo el personal profesional puede reparar y realizar el mantenimiento de la máquina.	

3. Especificaciones del producto

Producto	Purificador de agua por ósmosis inversa
Número del elemento	BP-D600G
Tensión y frecuencia nominales	100 V -240 V~50/60 Hz
Potencia nominal	80 W
Presión del agua	0,1 -0,4 MPa
Tasa de agua purificada	1,57 l/min
Capacidad nominal de agua purificada	2000 l
Condiciones aplicables	Temperatura de 4-40 °C, humedad ambiente inferior al 90
Fuente de agua	Agua municipal
Tamaño del producto	404*150*347 mm

4. Dibujos técnicos

Principio técnico

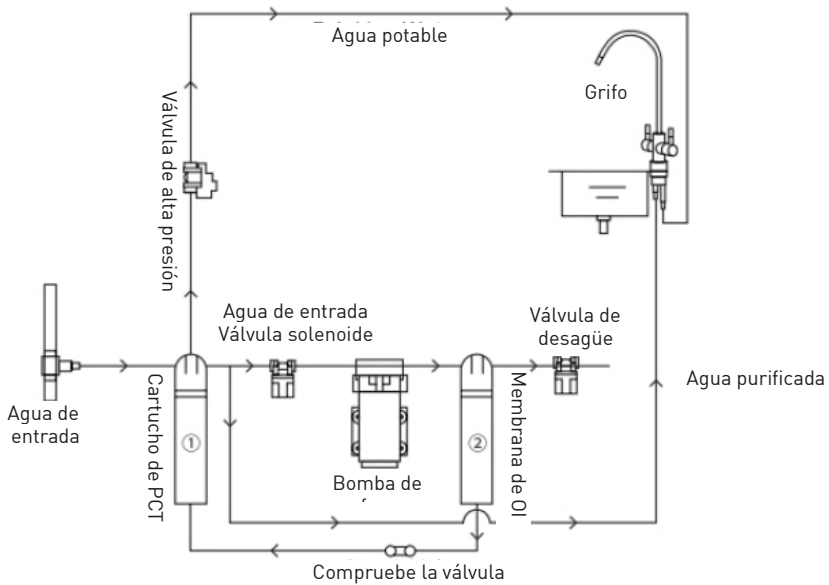

Esquema del principio de funcionamiento eléctrico

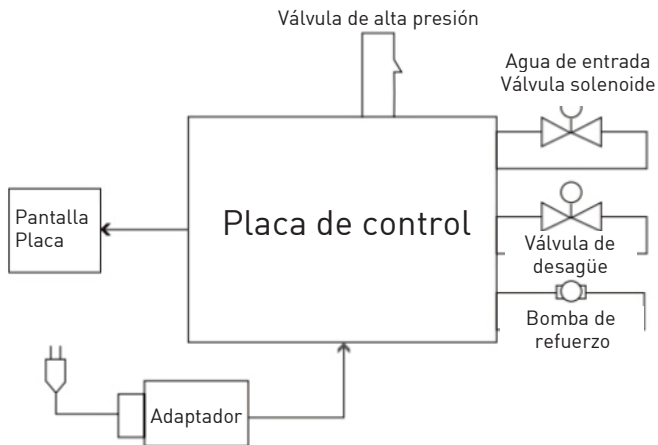

5. Presentación del producto

Función del producto

Filtro de PP+carbón de etapa 1 : elimina la suciedad, la corrosión, los sedimentos, los gusanos rojos, la arena y otras partículas físicas para proteger la membrana de OI.

Cartucho T33/de carbón de coco: absorbe los olores y mejora el sabor del agua potable.

Membrana de OI de etapa 2 : la membrana de OI, con una precisión de filtración de 0,0001 μm , elimina del agua bacterias, virus, antibióticos y otras sustancias nocivas, así como residuos de metales pesados y pesticidas.

Detalles del producto

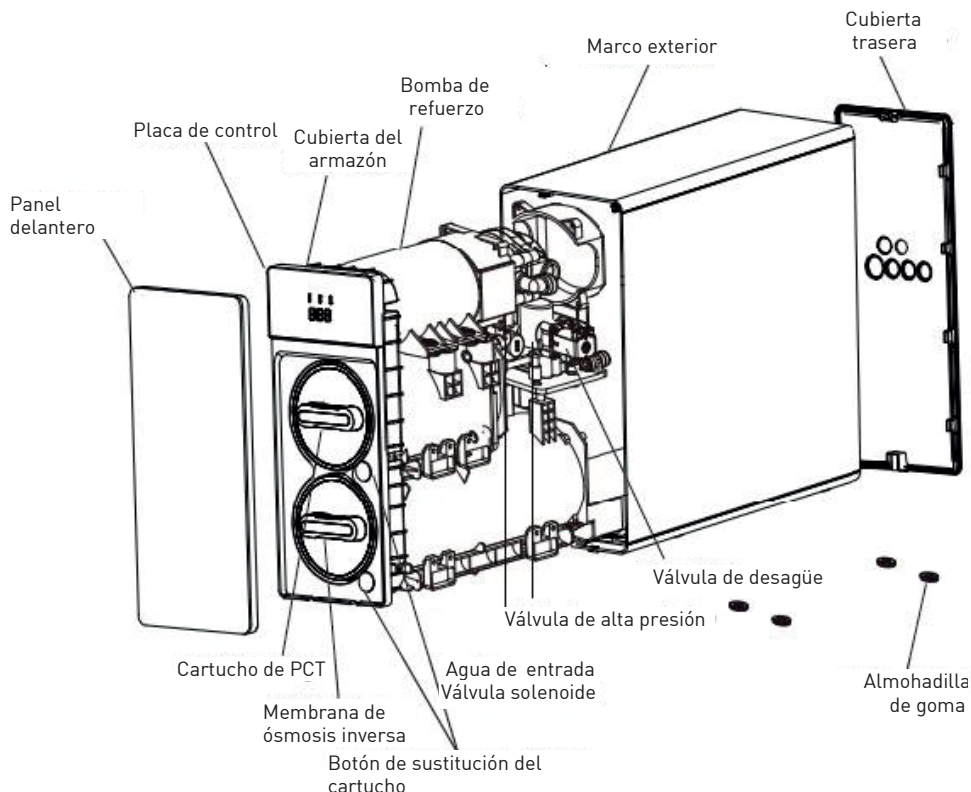

6. Instalación y mantenimiento

Instalación

Esta máquina deberá ser instalada únicamente por personal autorizado y cualificado.

Compruebe todos los accesorios antes de la instalación.

1. Requisitos de las condiciones de instalación

1.1 La máquina está equipada con una bomba de refuerzo y sólo deberá utilizarse con agua del grifo.

1.2 Utilice el adaptador adecuado para un voltaje de 100 V -240 V.

1.3 Asegúrese de que el lugar de instalación está limpio y no se encuentra cerca de la luz solar directa, humedad elevada, sustancias inflamables, explosivos o equipos eléctricos peligrosos.

Atención: preste atención a la seguridad al taladrar y asegúrese de que no haya tuberías de agua, cables eléctricos ni tubos de gas ocultos.

2. Dibujo de instalación

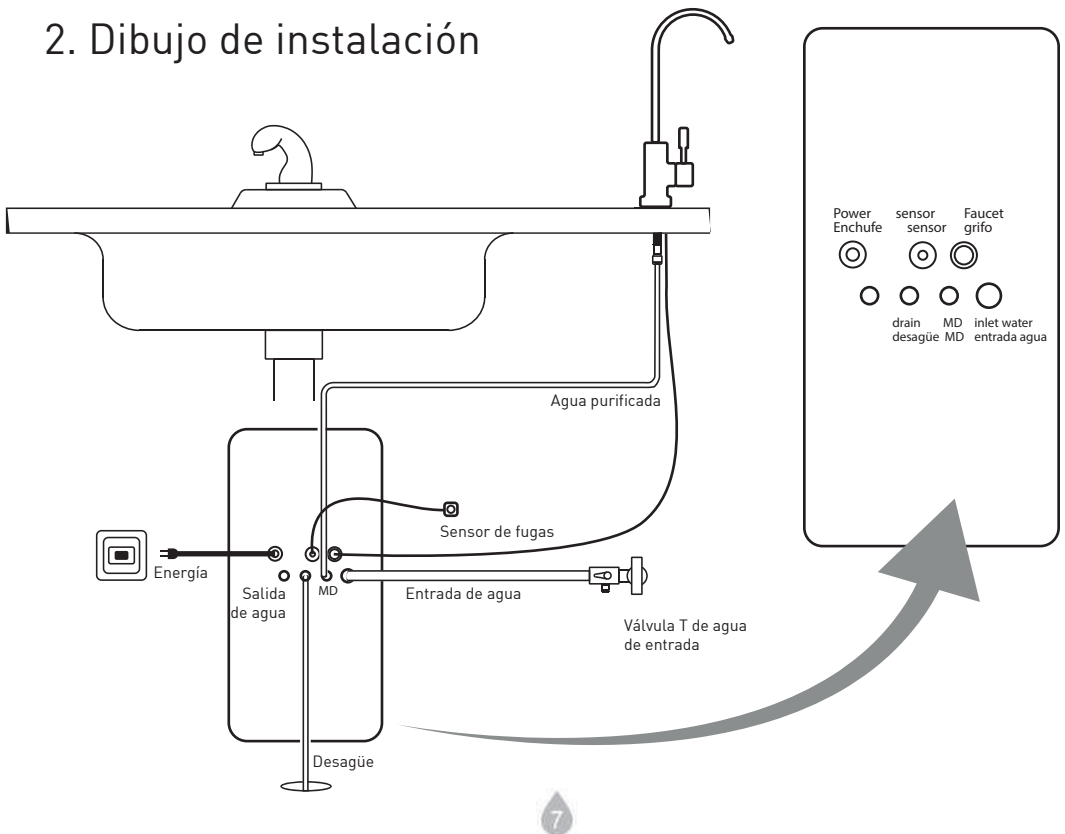

3. Instalación del conector rápido

3.1 Se adoptan puertos de conexión rápida en la entrada y la salida de la máquina. El conector rápido es un puerto que puede conectarse rápida y firmemente sin necesidad de herramientas. En primer lugar, saque la pinza de tipo Ω en el puerto, empuje el anillo de plástico móvil al puerto y haga que se adhiera a él para mover el émbolo de plástico o el tubo de PE. Inserte el tubo de PE hasta el final del puerto y, a continuación, tire ligeramente para dejar un hueco entre el anillo de plástico móvil y el puerto. Por último, inserte la pinza de tipo Ω en el hueco. Si desea extraer el tubo de PE del conector rápido, primero saque la pinza de tipo Ω , empuje el anillo de plástico móvil hacia el puerto para que se acople a él y finalmente conseguirá extraerlo.

3.2 Divida y conecte el tubo de PE y el conector rápido.

Para conectar: retire la pinza de tipo Ω , corte el tubo de PE hasta dejar una cara de extremo liso e insértelo en el conector rápido; luego tire ligeramente

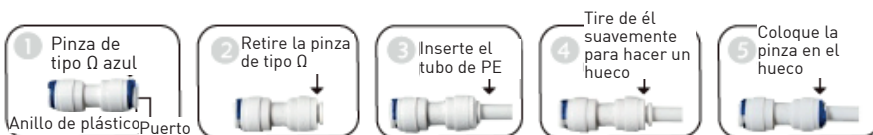

Para dividir: retire la pinza de tipo Ω , haga que el anillo de plástico se acople al puerto y saque el tubo de PE.



4. Instalación de cartuchos

4.10 Abra el panel delantero y pulse el botón del cartucho correspondiente; el cartucho saldrá automáticamente.

4.2 Coloque el cartucho correspondiente en la máquina y empújelo hasta oír un clic.

4.3 Después de la instalación, vuelva a colocar la cubierta en la máquina.

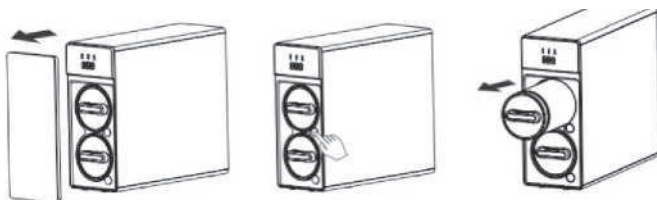

5. Lugar de instalación:

coloque la máquina sobre una superficie plana y estable.

6. Instalación de entrada y salida de agua

6.1 Instalación de la válvula T de agua de entrada: limpie el área de instalación, cierre la válvula de agua de entrada, desmonte el grifo o la válvula de ángulo, luego conecte la válvula T de agua de entrada y finalmente conecte al grifo o válvula de ángulo original. (Atención: la conexión de la rosca de tornillo debería sellarse con cinta o junta tórica para evitar fugas)

6.2 Conexión del puerto de agua de entrada: conecte un lado del tubo de PE a la válvula de agua de entrada y otro lado al puerto de agua de entrada de la máquina.

6.3 Instalación del grifo: según el lugar deseado para el grifo, taladre un orificio de $\varnothing 29$ mm en el fregadero de acero inoxidable y, a continuación, fije el grifo.

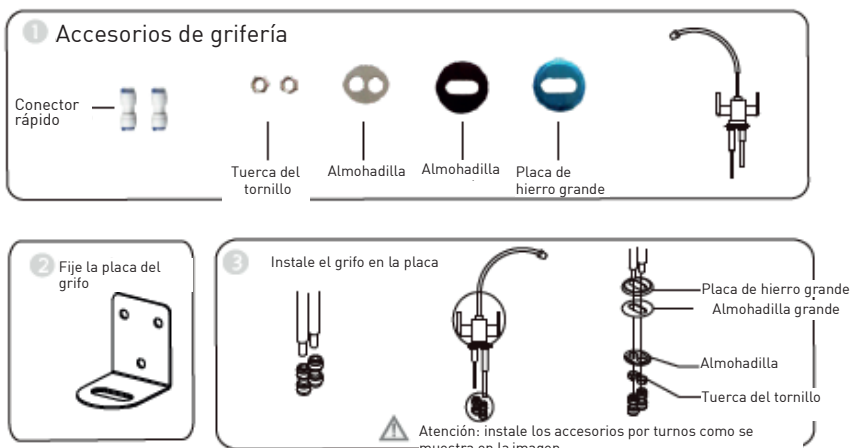

6.4 Conexión del puerto de agua purificada: conecte el engarce de 1/4" a un lado del grifo, corte el tubo de PE de 1/4" a una longitud adecuada, inserte un lado en el conector rápido y conecte el otro lado al puerto de agua purificada de la máquina.

6.5 Conexión del puerto de agua de desagüe: elija una longitud adecuada del tubo de PE de 1/4" para conectarlo con el puerto de agua de desagüe de la máquina y conecte otro lado a la línea de desagüe y fije el tubo de PE para evitar la caída.

6.6 Enjuague el cartucho: instale todos los cartuchos antes de enjuagarlos.
① Enjuague del cartucho de PP+C: después de realizar toda la instalación, abra el grifo de agua purificada para enjuagar el filtro de PP+G unos 10 -20 minutos hasta que el agua esté limpia, luego cierre el grifo de agua purificada.
② Enjuague del cartucho T33: después de realizar toda la instalación, abra el grifo de agua potable para enjuagar unos 10 -20 minutos hasta que el agua esté limpia.

Atención:

1. Si no sale agua del grifo, compruebe el suministro de electricidad.
2. Enjuague los cartuchos filtrantes según las instrucciones 6.7. antes del primer uso.

Instrucciones generales

Cuando lo utilice por primera vez, abra el grifo y la válvula de agua de entrada. Cuando salga agua del grifo, ciérrelo durante 30 minutos y compruebe si hay fugas. Si no hay fugas, podrá utilizar la máquina con normalidad. En el modo de usuario normal, mantenga la energía eléctrica conectada, abra y cierre el grifo.

Cuando utilice la máquina después de un largo período de inactividad, abra el grifo y vacíe los cartuchos siguiendo las instrucciones.

Funcionamiento

La máquina está equipada con una pantalla LED. Al conectar el suministro de electricidad, la máquina emite un zumbido y pasa al modo de aclarado.

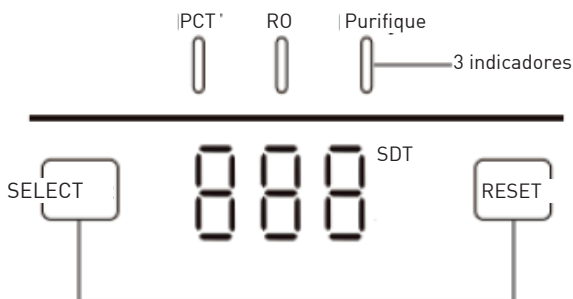

1. Aclare

1) Cada vez que se conecte el suministro eléctrico, la máquina se enjuagará automáticamente durante 30 segundos. Si la máquina no se utiliza durante más de 24 horas, se enjuagará automáticamente durante 30 segundos. Si funciona durante 15 minutos se enjuagará automáticamente durante 30 segundos.

2) Pulse el botón "Seleccionar" y la máquina se enjuagará durante 30 segundos; pulse de nuevo para salir del modo de enjuague manual.

2. Purifique

Abra el grifo de agua y comience a filtrar; la válvula solenoide de agua de entrada y la bomba de refuerzo comenzarán a funcionar, lo cual se indicará en el panel delantero.

3. Fallo

Para la producción continua de agua durante más de 20 minutos, la máquina entrará en el estado de mantenimiento: la válvula solenoide de agua de entrada, la válvula solenoide de desagüe y la bomba de refuerzo dejarán de funcionar. Una vez solucionado el problema, vuelva a conectar la energía eléctrica.

4. Vida útil del cartucho

La vida útil del cartucho se indica en el panel delantero; cuando la vida útil del cartucho expira, las luces indicadoras correspondientes parpadean. Cada vez que se ponga en marcha la bomba, la alarma sonará 6 veces.

5 . Sustituya el cartucho

1) Mantenga pulsado el botón "Seleccionar" durante 3 segundos, entre en el estado de selección del cartucho, después pulse de nuevo "Seleccionar", seleccione el cartucho que tiene que restablecerse (el indicador parpadea), y después pulse el botón "Restablecer" durante 3 segundos; la vida útil del cartucho se restablecerá y saldrá automáticamente del modo de restablecimiento. 2) Si no se realiza ninguna operación en 10 segundos, la máquina saldrá automáticamente del modo de restablecimiento.

Tiempo de sustitución del cartucho

Cartucho	Cartucho de PPC+T33	Membrana de RO
Tiempo de sustitución	12 meses	12 meses

El tiempo de sustitución del cartucho depende de la calidad y del uso del agua local. El tiempo de sustitución anterior se ofrece sólo a título de referencia.

Atención:

1 dependiendo de la calidad del agua de entrada, cambie el cartucho de la 1.^a etapa según corresponda.

2 Cuando los SDT del agua potable aumentan rápidamente, es necesario cambiar pronto la membrana de RO.

3 Sustitución de los cartuchos

Cambie los cartuchos con regularidad para mantener una filtración eficaz y eficiente.

①Cierre el agua de entrada, corte el suministro de electricidad y abra el grifo hasta que deje de salir agua.

②Retire la tapa y guarde. Retire e instale los cartuchos como se describe.

Instalación y mantenimiento

Atención:

- ①. vuelva a colocar el cartucho y asegúrese de que está en la posición correcta.
- ②. La vida útil del cartucho será diferente según la zona, la calidad del agua, la estación y el tiempo de trabajo. Cámbielo puntualmente según su uso real.

Realice el mantenimiento de la máquina

- ◆ Cuando limpie la máquina, no utilice jabón, detergente ni disolventes volátiles fuertes como diluyente, gasolina y alcohol, ya que provocarán grietas y cambios de color.
- ◆ No lave la máquina directamente en agua.

7. Detección y solución de averías

Avería común	Razón posible	Soluciones
Muy poco o ningún flujo de agua	El tubo de PE se dobla	Enderece el tubo
	Válvula T de agua de entrada cerrada	Abra la válvula T de agua de entrada
	La fuente de agua se apaga	Espere el suministro de la fuente de agua
	El cartucho de PP+C está bloqueado	Sustituya el cartucho
	La presión del agua es baja	Añada un tratamiento de refuerzo de presión
	La temperatura del agua de alimentación es inferior a la necesaria	Aumente la temperatura del agua de alimentación
La máquina no funciona	Fallo eléctrico	Compruebe el suministro de electricidad
	El adaptador pierde eficacia	Sustituya el adaptador
	Máquina con falta de agua	Compruebe el agua de alimentación Si el agua de alimentación es la correcta, vuelva a conectar el suministro de electricidad
El sabor del agua es anormal	No se ha utilizado durante mucho tiempo	Enjuague el cartucho durante 5 minutos; si no se soluciona el problema, sustituya los cartuchos
	Mala calidad del agua de alimentación	Compruebe la calidad del agua de alimentación
	No sustituyó los cartuchos durante mucho tiempo	Sustituya los cartuchos
Ruidos durante el funcionamiento de la máquina	La potencia y la tensión no coinciden	Llame a personal profesional para que realice una revisión y reparación
	Flujo de agua de alimentación demasiado bajo	Aumente el caudal de agua de alimentación
	El adaptador está dañado	Llame a personal profesional para que realice una revisión y reparación
	Fallo causado en la bomba de agua	Llame a personal profesional para que realice una revisión y reparación

Aqua
mat | PLUSFlow

CE